

# ElmoNet

# Käyttöohje

LANGATON TUKIASEMA

TP-LINK DECO X10

WIFI-6



# Turvallinen ja luotettava käyttö

Lue huolella tämä ohje ja toimi annettujen ohjeiden mukaisesti.

- **Älä avaa päätelaitetta tai sen liittimiä.** Kuidussa signaalia siirretään laservalolla. Silmän altistuminen laservalolle saattaa johtaa pysyviin näkövaurioihin.
- Käytä ainoastaan päätelaitteen omaa virtalähdettä.
- ÄLÄ ESTÄ ilmanvaihtoa, älä peitä päätelaitetta.
- Kuituliittymän nimellisa nopeus saadaan päätelaitteen ethernet-liittimistä. Sisäverkkosi voi vaikuttaa kytkettyjen laitteiden saatavilla olevaan nopeuteen. Käytä hyvälaatuisia kaapeleita sisäverkossa. Huonot tai väärän tyyppiset kaapelit saattavat huonontaa toimintaa.

# Liitännät



## Mitat

(K x L x S) 110x114x110 mm

**LAN portit 2 kpl**  
laitteiden kytkemiseen

**Virtaliitin**  
Laitteen virtalähteen kytkemiseen

**Resetointi (laitteen pohjassa)**  
paina reiässä olevaa nappia ja laite palautuu tehdasasetuksille

**ElmoNet**

# Merkkivalot



## Laitteen valot

Keltainen – käynnistyy

Keltainen (vilkkuu) – laite resetoituu

Sininen – Deco on asentumassa

Sininen (vilkkuu) – Deco on valmis asennukseen

Punainen – vikatila

Punainen (vilkkuu) – lisä-Deco ei ole yhteydessä pää-Decoon

Vihreä/Valkoinen – laite päivittää ohjelmistoa

Vihreä/Valkoinen (vilkkuu) - Deco on valmis ja yhteydessä internettiin

Ei valoa – laite ei ole päällä

# Laitteen hallinta ja kytkentä

Kytke ethernet-kaapeli kuitupäätteen LAN-porttiin ja toinen pää Decon LAN-porttiin.

Hallintaa varten lataa ja asenna puhelimeen TP-Linkin Deco-sovellut (Google Play tai Apple App Store, riippuen puhelimesi käyttöjärjestelmästä)

Ohjelmisto löytyy kaupasta nimellä Deco.



**Deco-ohjelman kuvake**

Ohjelman asennuksessa puhelimeen pitää antaa hyväksyntä joillekin toiminnoille mitä ohjelma käyttää. Asennuksen jälkeen, avaa Deco-ohjelma. Ensimmäisellä kerralla puhelimeen pitää rekisteröidä TP-Link-tili, joka on muotoa; sähköpostiosoite ja salasana. Ota tunnukset talteen!

# Ongelmatilanteet

Suosittelimme tekemään alla mainitut toimenpiteet (1-4), ennen vikailmoituksen tekemistä:

1. Tarkista, että kaikki johdot ovat paikallaan.
2. Irrota laitteiden (myös WLAN-tukiasemat) virtajohdot muutaman sekunnin ajaksi ja kytke takaisin.
3. Tarkista liittymän toimivuus johdolla suoraan päätelaitteesta.
4. Tarkista päätelaitteen ja WLAN-tukiaseman merkkivalot (sivu 4).

Jos mikään yllämainituista toimenpiteistä ei auta, ota yhteyttä:

## **ElmoNetin vikapalvelu**

03 486 4100

vika@elmonet.fi

# Laitteen hallinta ja kytkentä

## DECO X10 WLAN-verkko

**Tarkista että sinulla on käytössä Decon lisäksi, virtalähde ja ethernet kaapeli.**

1. Avaa puhelimesta Deco ohjelmisto ja uusi verkko. Valitse Deco malli – Deco X10 **(Mikäli valitset asennuksen QR-koodilla – QR koodi löytyy laitteen pohjasta, QR-koodin scannaamalla tulee malliksi X10. Seuraa asennusohjetta.)**
2. Tarvitset Decon lisäksi virtalähteen ja ethernet-kaapelin.
3. Seuraavaksi sammuta modeemi/kuitupäätte.

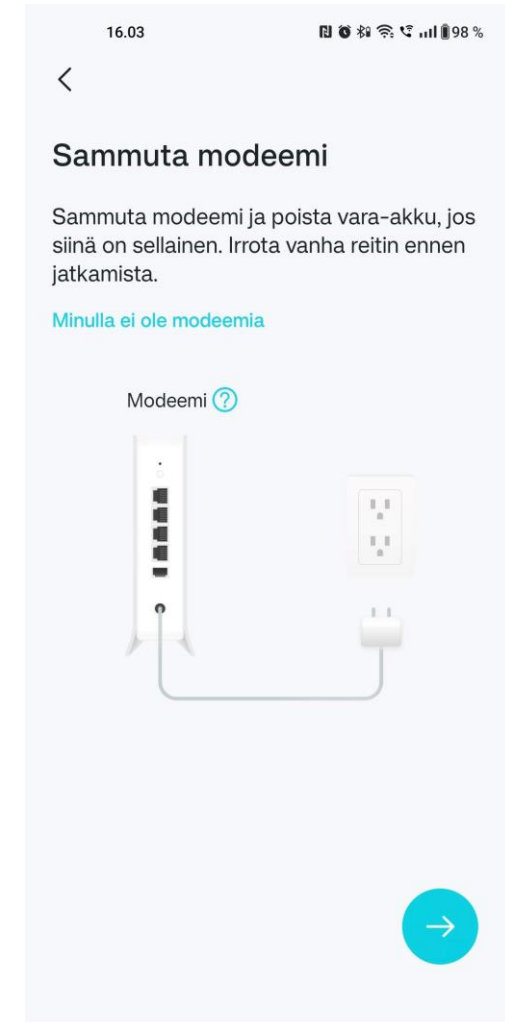
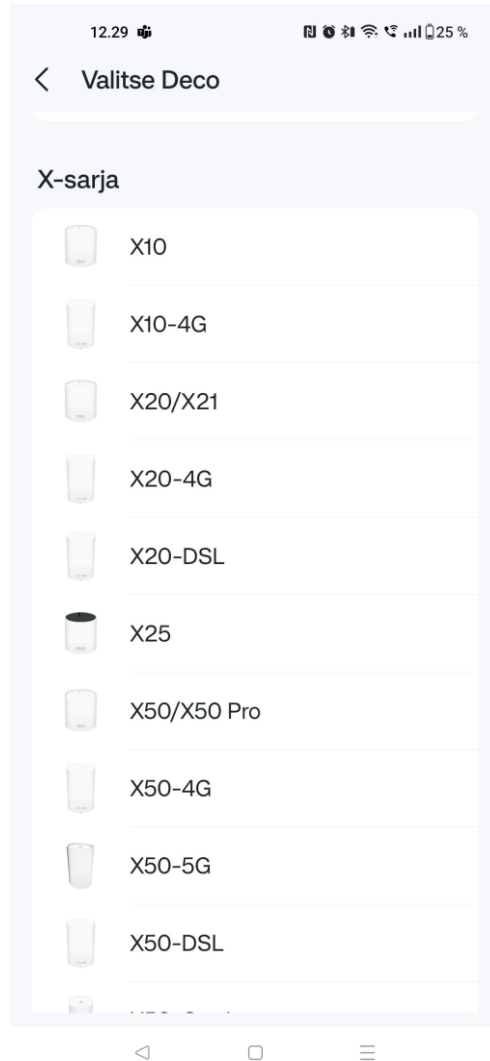

# Laitteen hallinta ja kytkentä

## DECO X10 WLAN-verkko

4. Kytke laitteet ohjeen mukaan.

5. Odota kun modeemi/kuitupääte käynnistyy (noin 2 minuuttia)

6. Odota kunnes Decon-led valo alkaa vilkkua sinisenä.

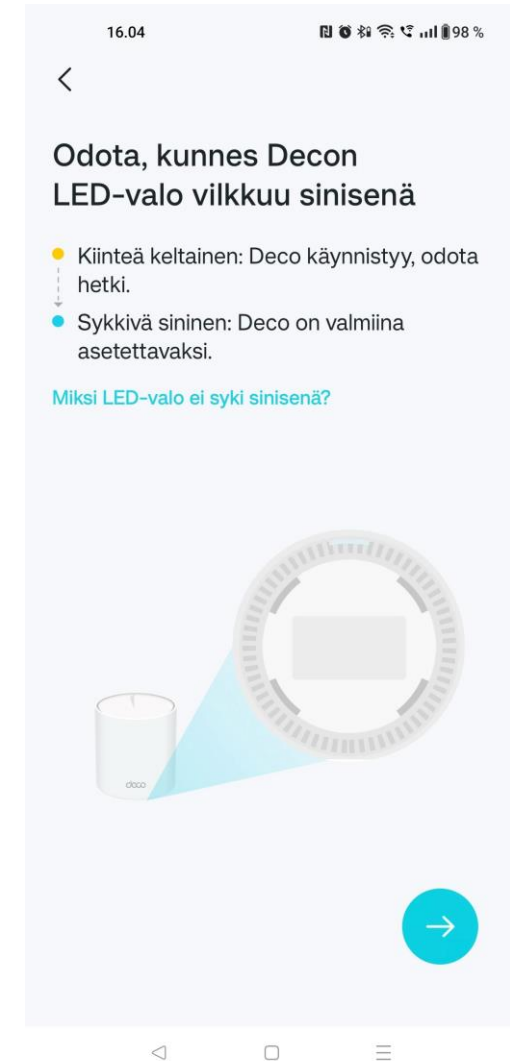
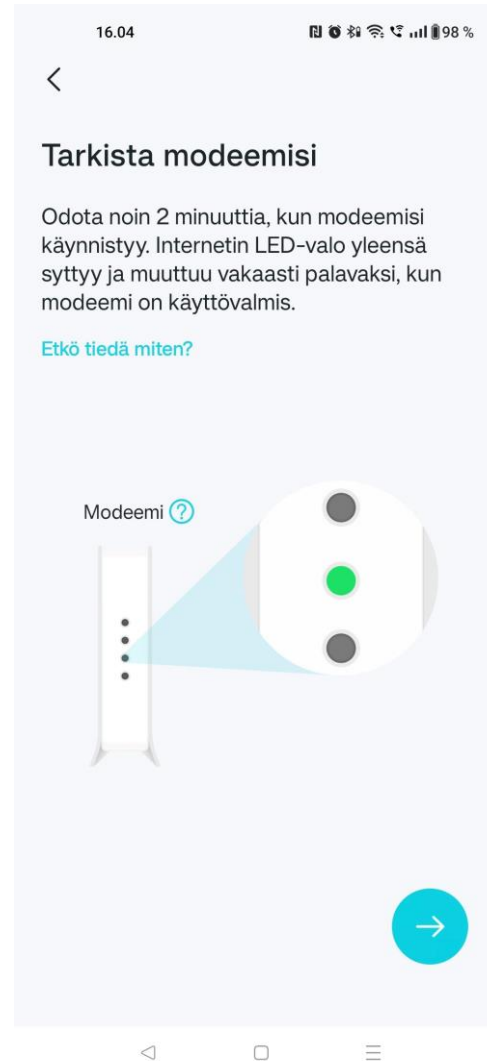
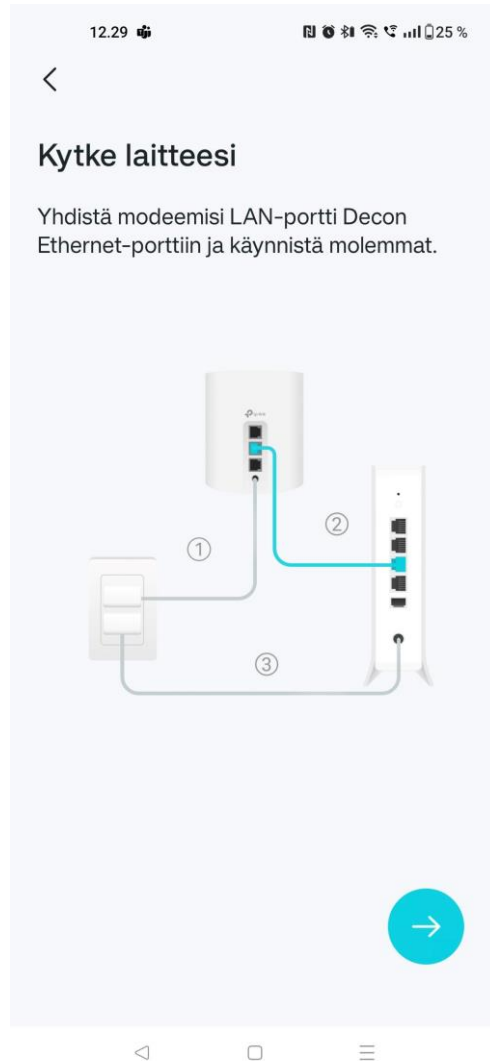

# Laitteen hallinta ja kytkentä

## DECO X10 WLAN-verkko

7. Decoa etsitään
8. Valitse mihin laite fyysisesti sijoitetaan
9. Deco on nyt verkossa.

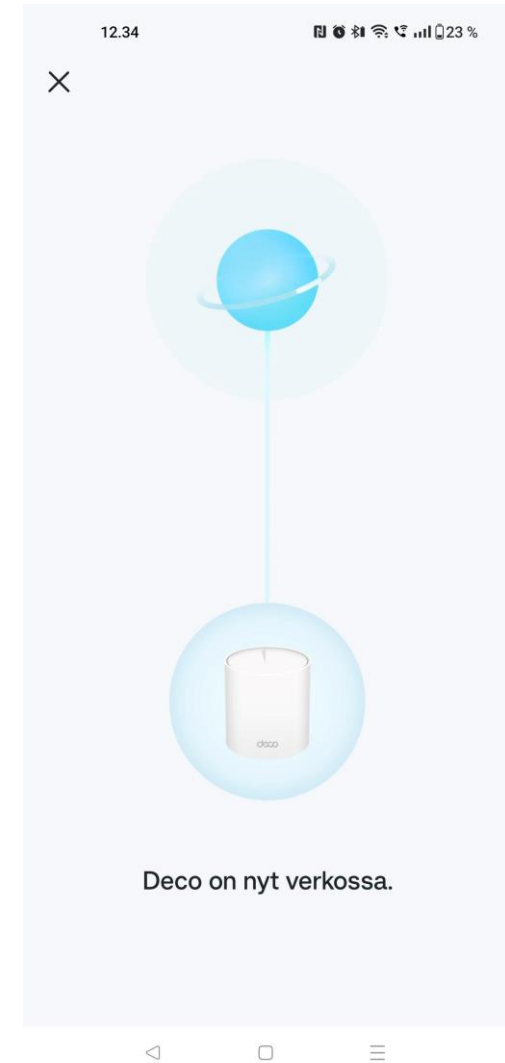
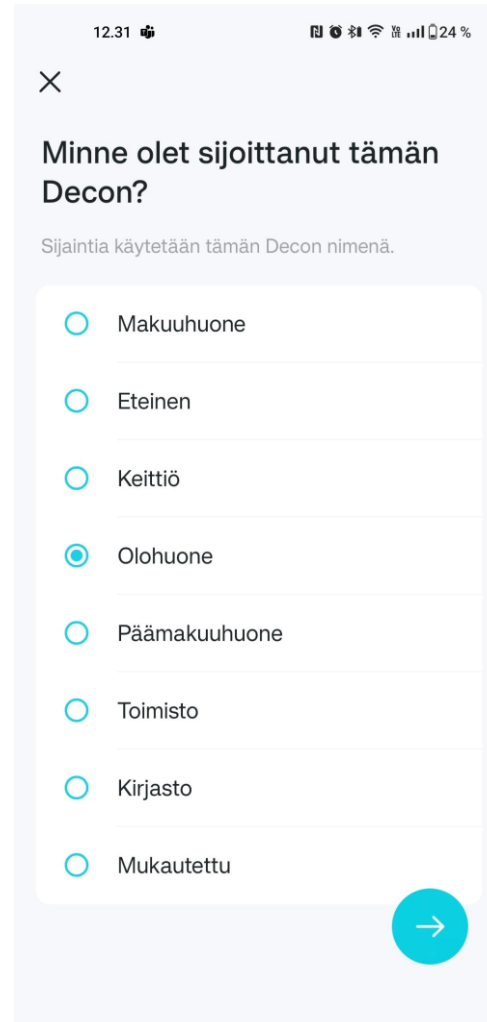
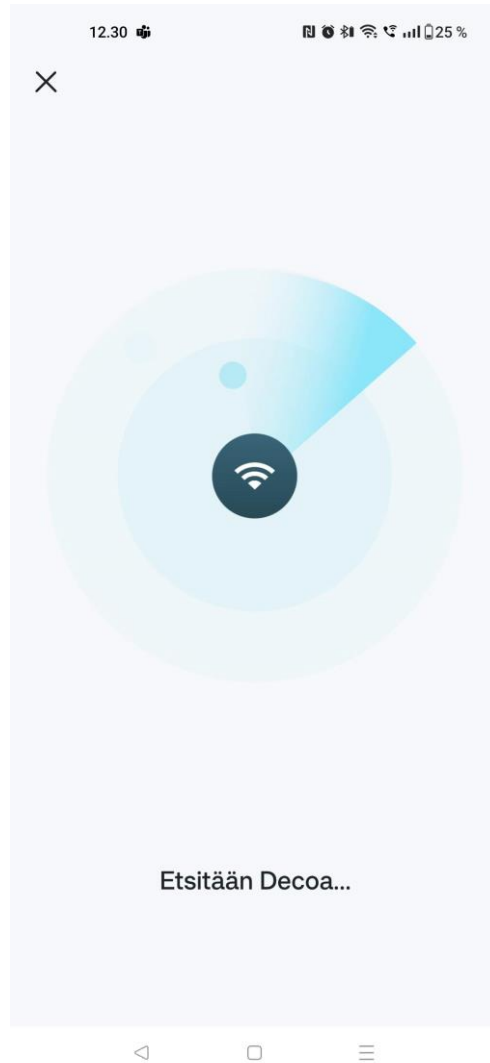



# Laitteen hallinta ja kytkentä

## DECO X10 WLAN-verkko

10. Valitse Internet yhteystyyppi.  
Dynaaminen IP-osoite.

11. Seuraavaksi ohjelmisto luo Wi-Fi-verkon.  
Anna Verkon nimi  
(esimerkissä Etaluola)  
Ja Salasana.

12. Tallenna Wi-Fi-verkko puhelimeesi.

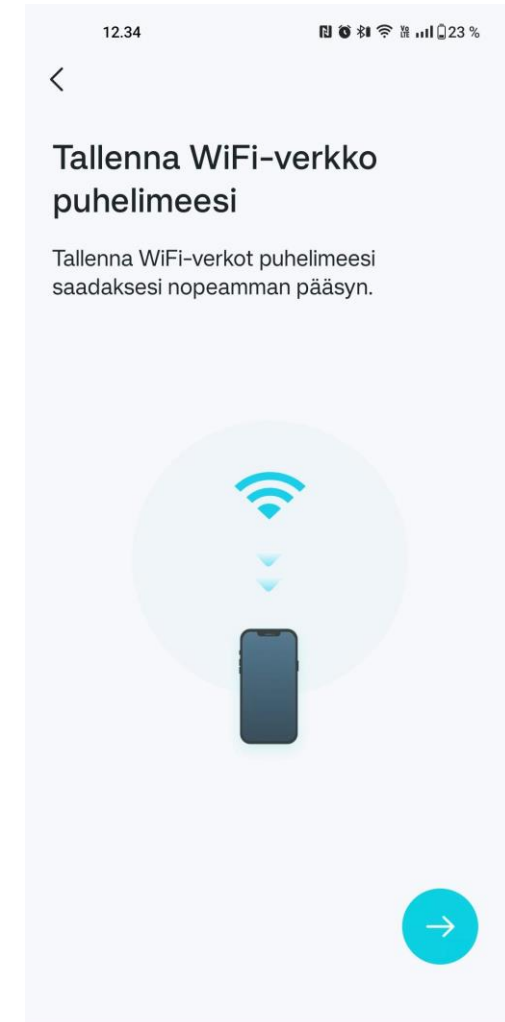
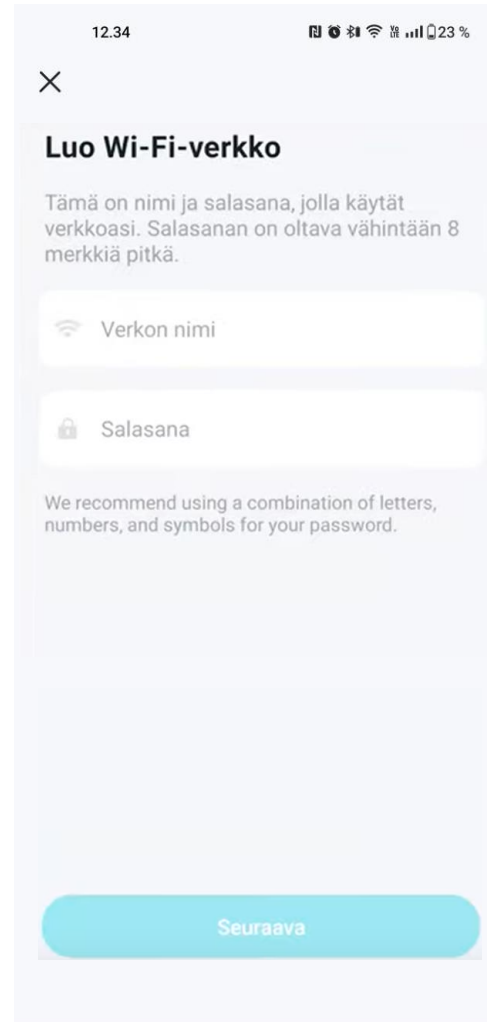
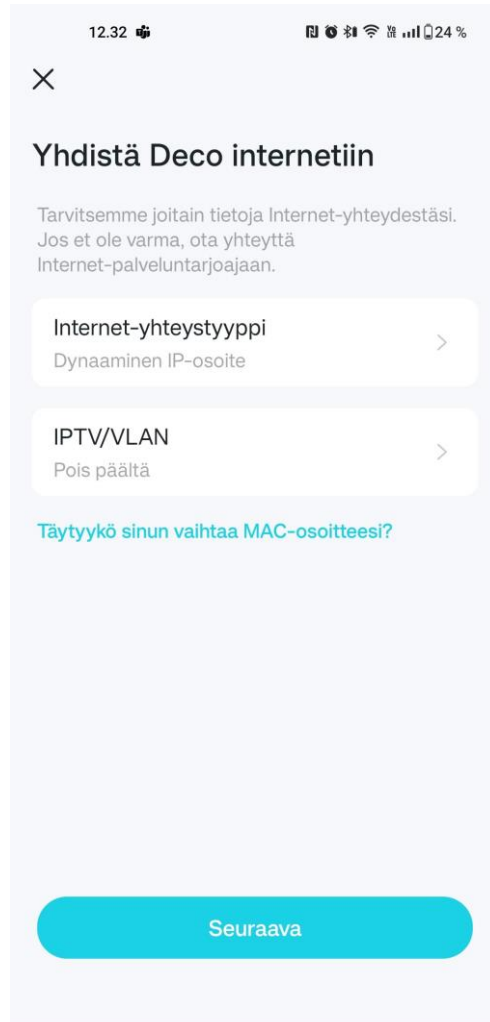

# Laitteen hallinta ja kytkentä

## DECO X10 WLAN-verkko

13. Puhelin yhdistyy juuri luotuu langattomaan verkkoon Etaluola

14. Deco on nyt verkossa.

15. Ja Deco verkkosi on nyt käytössä.

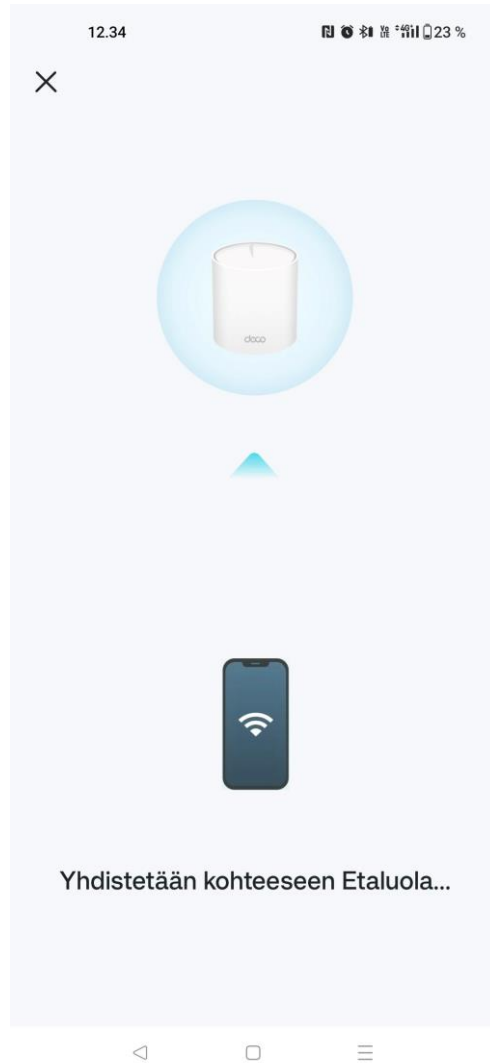

# Laitteen hallinta ja kytkentä

## DECO X10 WLAN-verkko

16. Liitä mahdolliset muut Deco-yksiköt pistorasiaan, niin ne yhdistetään automaattisesti verkkoon 2 minuutin sisällä.

17. Deco pyytää laiteohjelmiston päivitystä – päivitä ohjelmisto.

18. Nyt Decon luoma Etaluola langaton verkko on käytössä.

